

MODELO Q18002-BK - LED 40W

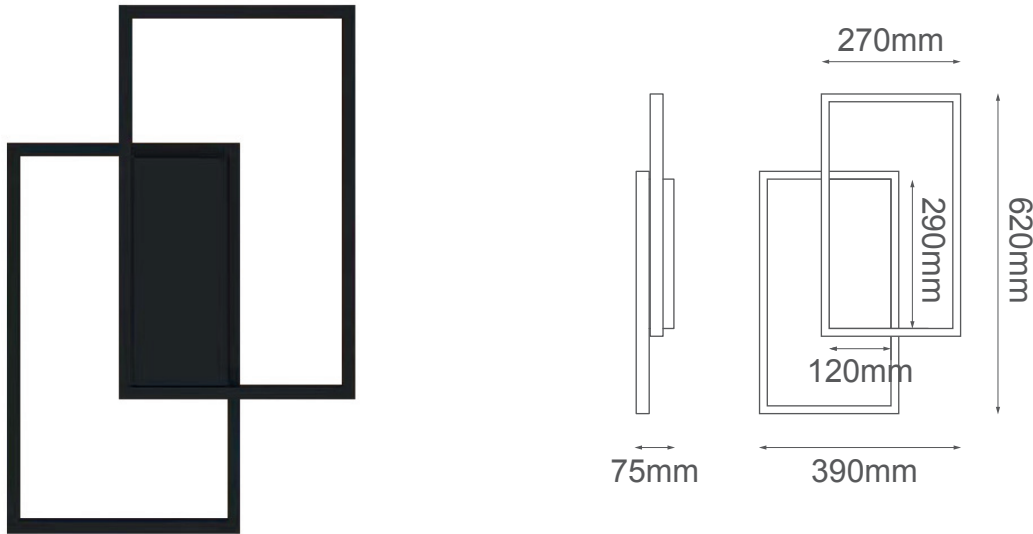

Descripción:

Modelo: Q18002-BK

Acabado: Negro

Material: Metal + Acrílico

Base: LEDs integrados

Watts: 40W

Temperatura de Color: WW 3000K (Luz Cálida)

Flujo luminoso: 3200 lm

Voltaje: 90-130V

Peso: 2.5kg

Caja: 3.43kg, L69*W46*H12cm

Opciones disponibles:

Q18002-BK - Negro